

# TELESCOPIC LADDER

**EN DE CZ SK HU PL**

GA-TZ7-2M, GA-TZ9-2,6M, GA-TZ11-3,2M,  
GA-TZ9+11-3,2M, GA-TZ13-3,8M,  
GA-TZ12-3,8M, GA-TZ16-5M



۲۱



## **Thank you for purchasing our product.**

Before using a folding ladder, please read this manual in order to avoid improper handling of the ladder.

Its unique construction was initially designed for the German market but it is now finally available also in other countries.

This high-end model was initially developed for professional use and has a very sturdy construction. Use of light aluminium materials lowers the total weight and the unique construction allows for contracting of this ladder to a very small and easily transportable and storable size. These features make the ladder perfect not only for professional use, but also for use in your household, workroom or in garden. Especially the telescopic feature which allows minimizing of the necessary storage space will be appreciated by many who deal with lack of room in their homes and workrooms or have to deal with frequent transportation of the ladder.

All construction elements, rungs and security locks are manufactured with ergonomic principles in mind and support simple and intuitive use of the product. We believe that all its features will make your use of the product a pleasant experience for you.

Use of the ladder was approved by prestigious international test-room SGS according to EN 131 part1 and part 2.

We strongly recommend reading of the whole instruction manual on following pages in order to achieve safe use of the ladder.

Images used in this manual are for illustrational purposes only and may differ from the actual product.

**WARNING! IN ORDER TO AVOID THE RISK OF SERIOUS INJURIES OR DEATH READ THE FOLLOWING SAFETY INSTRUCTIONS PRIOR TO USE AND FOLLOW THE WARNING SIGNS LOCATED ON THE PRODUCT.**

- **Danger! Metal parts are electric conductors!**
- Avoid contact of any part of the ladder with electric wires or other electric parts.
- Maximum allowed load for this ladder is 150kg. This is a total weight of the user and all tools which can occur on the ladder at one time.
- Prior to entering the ladder always make sure the locking mechanisms of extended sections are locked. If the ladder is extended to its maximum length, all parts have to be secured by a locking mechanism.
- Spaces between the rungs should be equal.
- Do not use any catches, holders or any other accessories which are not approved or recommended by the manufacturer.
- Check all parts of the ladder prior to each use. If any part of the ladder is broken or missing, do not use the ladder.
- Do not attempt to technically modify the ladder. Any interference with the original construction may cause serious injuries and will void the warranty.
- Do not attempt to repair the ladder by yourself. All repairs have to be carried out by qualified repair shop.
- Do not use the ladder if it was exposed to heat (e.g. at a fireplace) or if it was in contact with corrosive substances (e.g. acids etc.).
- While using the ladder always hold on tight to the side bars of the ladder. When stepping up, always face the ladder.
- The ladder should only be used on flat, dry and steady surface. Always make sure the rubber feet of the ladder are firmly anchored to the surface prior to stepping on the ladder.
- Be especially careful if the ladder is used in bad weather conditions such as rain or frost or if you use the ladder on surfaces which might decrease the stability of the ladder feet such as carpets or plastic.
- Be careful while stepping on and off the ladder.
- Do not use the ladder under the influence of alcohol or any other narcotics. Users of the ladder should be in good physical condition.
- Do not place the ladder in front of an unlocked door which can be opened.
- Do not use the ladder as a pillar or barrier.
- Do not use ladder hooks or clips.
- Do not use the ladder in horizontal position (e.g. as a cross-bar between two spots).
- Do not use the ladder in reverted position or any position not recommended by the manufacturer.
- While extending the ladder sections always follow the manufacturer's instructions.
- The ladder cannot be used if it hangs on the upper rung.
- The ladder has to be transported in contracted position.
- Avoid any unnecessary impacts or rough use of the ladder.
- Do not use the ladder in water (e.g. in wells) as this might lead to corrosion and tucking / malfunction of the telescopic function.

- Pushing or pulling of any object while standing on the ladder can cause flipping over and falling down from the ladder. Be very careful while manipulating with objects while standing on the ladder construction.
- Do not attempt to jump, walk or otherwise move while standing on the ladder. If you need to move the ladder, step of the ladder first.
- In order to avoid loss of balance do not reach out to distant objects while standing on the ladder. Always keep your balance and keep your center of gravity between the ladder's side frames.
- Do not stand and do not allow anyone else to stand underneath the ladder if it is used by another person.
- This ladder is not a toy as it was not designed to be used by children. Therefore do not keep the ladder unattended.
- Do not step on the ladder while operating the security lock of the ladder.
- Do not climb higher than 1m from the top rung of the ladder as it increases the risk of balance loss.
- Always use appropriate shoes with firm outsoles. Loose clothes is not appropriate while using the ladder as the clothes can get stuck in the ladder's construction and result in injury.
- Keep the ladder in dry and clean storage area.
- If possible, while using the ladder we recommend assistance of another person which will control anchoring of the ladder rubber feet with its own weight.
- When the ladder is leant against the wall, always keep the approximate angle of 75° (see image below).

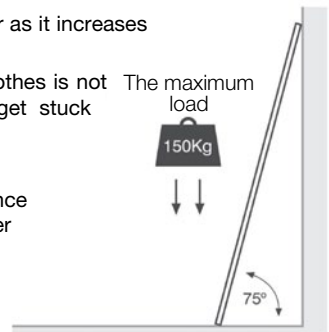

## Security lock mechanism

**Important!** Familiarize with the functions of the ladder parts prior to use!

- Each rung is equipped with a pair of security locks. This mechanism consists of steel pegs which are secured by a spring and are automatically pushed into the openings located on the sides of ladder construction.
- Each mechanism is handled by a lever on the outer part of the rung, see image nr.1.
- The levers have two functions. They show whether the mechanism is in locked or unlocked position and they handle the steel pegs of the security locks while extending or contracting the ladder.
- Lever closer to the side frame is in locked position, lever more distant from the side frame is in unlocked position, see image nr.2.

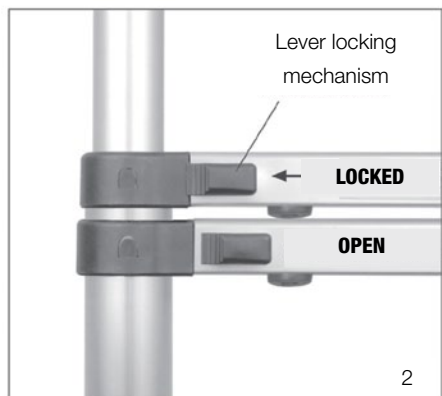
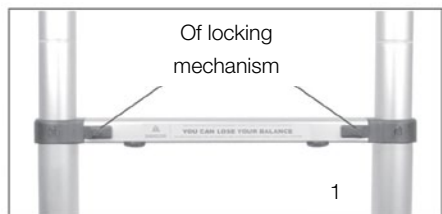

**CAUTION!** Functionality of the locking mechanism is indicated by a clicking sound when the peg locks into the opening. However it is recommended to always perform a visual check of peg's locked position.

### Extension of the ladder into maximum length

1) Step onto the lower rung with one foot, grab the upper rung (see image nr.3) and pull upwards which will extend one section of the ladder. Secure the lock.

2) Repeat step 1) with other sections of the ladder until the ladder is extended into its maximum length.

Check whether all sections of the ladder are completely extended and secured by the lock mechanism.

### Extension of the ladder into medium length

1) It is possible to use the ladder also partly extended. To achieve this, secure the lower rung with one foot, pull one of the sections upwards and secure the lock mechanism.

2) Continue by extending other sections until you reach the desired length.

Make sure all sections are completely extended and secured by the lock mechanism.

### After extension of the ladder into desired length

1) Lean the ladder against the wall under a 75° angle while both rubber feet stay firmly anchored to the ground.

2) **IMPORTANT!** Visually check whether all extended sections are secured with the locking mechanism.

3) Carefully climb up the ladder and start your work.

**CAUTION!** Do not step above the third rung from the top as it increases the danger of flipping over and falling of the ladder.



*continued overleaf ...*

## Extending/contracting of the ladder

After use always contract the ladder into storage dimensions.

1) Lean the ladder against the wall.

2) Grab the ladder according to the picture with your arms extended. Grab the side bars of the ladder so that your thumbs touch the security lock levers.

**CAUTION! Follow the instructions and proceed carefully. Improper operation may lead to pinching of your fingers! Do not operate the ladder if your hands or fingers are on or between the ladder rungs (see image nr.4).**

Press both levers towards the middle of the ladder in order to release the security lock mechanism and the sections will contract into each other. Repeat this process with all sections of the ladder.

3) When the whole ladder is contracted, secure the rungs with security strap see image nr.5). Insert the ladder into the packaging and store in dry cold place out of the reach of children.

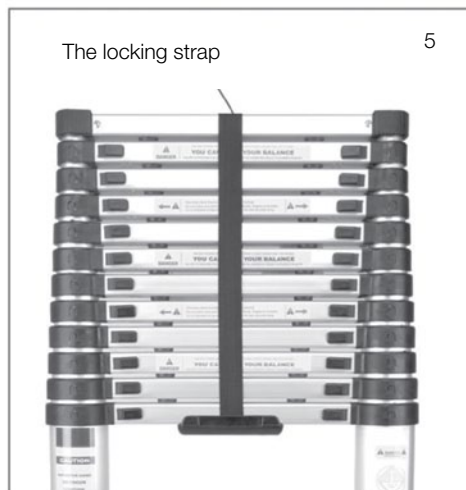
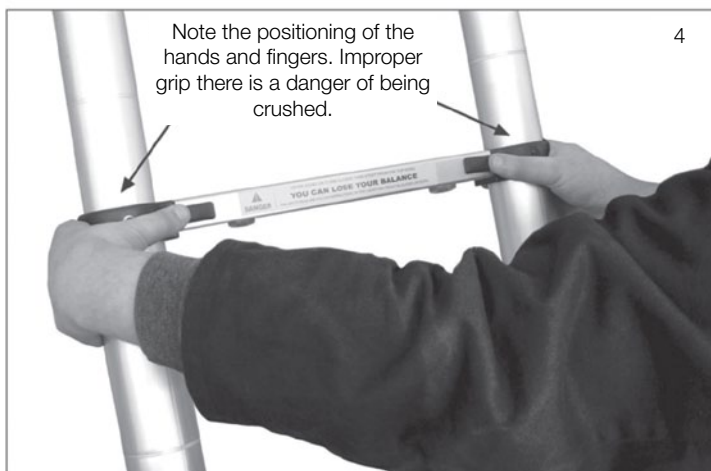



# Warranty card

To be filled in by the sales representative

Productname:

Product type.....

Serial number.....

Warranty period.....24.....

Stamp seller

The above specified product was handed to the customer free of any defects including all accessories and trade and technical documentation. Customer was properly familiarized with the principles of safe use, operation and technical maintenance of the product.

Customer name .....Customer address .....

Dealer signature .....Date of sale .....

## WARRANTY TERMS

### Object of warranty:

Warranty applies to the product itself including all supplied accessories.

### Warranty period:

Warranty period is 24 months from date of sale to the customer. The period between applying of the warranty claim until the date of customer's duty to pick the product up upon the warranty repair does not count into the warranty period.

Dealer is obliged to provide the customer with the confirmation of the warranty claim date and also warranty repair and repair duration. If the product is replaced under warranty, a new warranty period starts from the date when customer receives the new product.

### Warranty coverage and importer duties:

Importer is responsible for the product having the characteristics typical for this goods category and given product parameters during the whole warranty period.

Importer is not responsible for any defects caused by usual wear or improper use of the product.

### Warranty expiration:

#### The right for warranty claim is cancelled in following cases:

- a. If the product was not used and maintained according to the user manual or if it was damaged by unqualified action of the user.
- b. If the product was used in inappropriate conditions or for different purposes than the ones applicable to this product category.
- c. If the user can not present the warranty card.
- d. If any data in the original manufacturer, dealer or service documentation was intentionally modified.
- e. If any part of the product was replaced by an unoriginal part.
- f. If the product was damaged or excessively worn because of insufficient maintenance.
- g. If the product was damaged by force majeure
- h. If the product was modified without the manufacturer consent.
- i. If the defect was caused by improper storage of the product.
- j. If the damage was caused by natural and regular wear of the product.
- k. If the product was connected or used with another device which was not approved by the importer or manufacturer.

### Warranty claims:

Warranty claims should be filed at the dealer. The user is obliged to present a filled in warranty card or proof of purchase. Warranty repairs are carried out by the dealer / importer or approved service centers.

### Legal:

Other relationships between the seller (dealer / importer) and buyer (customer) are regulated by the applicable civil or commercial code.

Distributor for CZ: PENTA CZ s.r.o

Distributor for SK: PENTA SK s.r.o.

Distributor for other countries Penta CZ s.r.o.





## **Vielen Dank, dass Sie sich für unser Produkt entschieden haben.**

Lesen Sie bitte vor dem Gebrauch diese Gebrauchsanweisung sorgfältig durch.

Ihre unikale Konstruktion wurde ursprünglich für den deutschen Markt designed und jetzt werden sie auch in anderen Ländern geliefert.

Von Ihnen gekauftes Topmodel wurde ursprünglich für Profesionale entwickelt und gekennzeichnet sich durch die feste Konstruktion, die Verwendung der leichten Alu-Materialien senkt das gesamte Gewicht und zugleich ermöglicht diese unikale Konstruktion Zusammenstellung in einer minimalen Lagergröße. Diese Eigenschaften bestimmen diese Leitner vor nicht nur für eine Profesionaleanwendung, sondern auch für Anwendung im Werkstatt, Haushalt oder im Garten, wo die Benutzer ihre Topanwendungseigenschaften bewerten. Die Möglichkeit von Zusammenstellung in kleiner Lagergrößen wird speziell von allen Benutzer bewertet, die mit kleinem Platz in seinem Haushalt oder Werkstatt kämpfen, oder sich auf entlegende Orte bewegen müssen und dazu Schwierigkeiten mit Transport mit einem Verkehrsmittel lösen. Alle Konstruktionselemente, Stufenleiter, Sicherheitsschlösser sind nach ergonomischen Basen durchgeführt und unterstützen einfache und intuitive Anwendung. Wir hoffen, dass alle diese Eigenschaften Anwendung und Arbeit mit diesem Topprodukt angenehm machen.

Anwendung der Leiter wurde durch das renommierte internationale Prüflabor SGS nach EN 131, part 1, part 2 genehmigt.

Für gefahrlose Anwendungen der Leiter empfehlen wir Gebrauchsanweisung zu lesen, die auf nächsten Blätter folgt.

**WARNUNG! DAMIT SIE EIN RISIKO VON SCHWEREN VERLETZUNGEN VERMEIDEN, LESEN SIE SORGFÄLTIG FOLGENDE SICHERHEITSHINWEISE UND HALTEN SIE ALLE WARNHINWEISE UND HINWEISUNGEN AUF DEM ERZEUGNIS VOR ANWENDUNG. DIESES HANDBUCH LEGEN SIE FÜR SPÄTERE ANWENDUNG EIN.**

### **WICHTIGE WARNHINWEISE!**

- **Gefahr! Metallische teile leiten elektrischen strom!**
- Vermeiden Sie alle Kontakte von Leiterelementen mit elektrischer Verdrahtung
- Maximale Belastung für diese Leiter ist 150kg. Gewicht eines Benutzers mit Werkzeug darf nicht 150kg überschreiten.
- Allemal überprüfen Sie, ob Sicherheitsschlösser der einzelnen herausgezogenen Leitersprosse in der Lage geschlossen sind, bevor Sie auf der Leiter betreten. Alle Teile der Leiter müssen mit Sicherheitsschlösser gesichert werden, wenn der Leiter bis maximaler Höhe herausgezogen ist.
- Die Lücke zwischen Leitersprossen sollten identisch sein.
- Verwenden Sie keine Schelle, Halter und anderes Zubehör, die vom Hersteller nicht ausdrücklich empfohlen sind.
- Überprüfen Sie alle Teile der Leiter vor Anwendung. Leiter benützen Sie nicht, wenn Sie einen beschädigtem oder fehlenden Teil feststellen.
- Versuchen Sie nicht die Leiter technisch richten. Jeder Eingriff kann schwere Verletzung verursachen. In diesem Fall erlischt die Garantie.
- Niemals versuchen Sie beschädigter Leiter reparieren. Reparatur geben Sie einen Fachwärker auf.
- Auf keinem Fall benützen Sie der Leiter nicht, wenn der Leiter einer hohen Temperatur (z.B. in der Nähe von Kamin) oder einer Einfluss der korrosiven Mittel (z.B. Säure, Lauge) ausgesetzt wurde.
- Bei Benutzung halten Sie sich fest. Bewegen Sie sich angesicht zu Leiter.
- Leiter verwenden Sie nur auf einer geraden trocken und stabilen Oberfläche, die nicht rutschig ist. Allemal überprüfen Sie, ob beide Gummifüssen fest auf Boden gefestigt sind, bevor Sie auf Leiter treten.
- Achten Sie erhöhte Vorsicht bei widrigen Wetterbedingugen, beim Regen, Glatt, bzw. wenn Sie die Leiter auf Bodenbeläge anwenden. Bodenbeläge können die Stabilität und Adhäsion der Gummifüssen stören.
- Achten Sie Vorsicht, wenn Sie auf der Leiter treten oder austreten.
- Nie benützen Sie der Leiter, wenn Sie unter dem Einfluss von Alkohol oder anderen Suchtmittel sind. Benützer sollte in guter Kondition sein.
- Nie stehen Sie Leiter vor einer Tür, die mann öffnen kann.
- Nie verwenden Sie die Leiter als Unterstützung oder Sperre.
- Nie benützen Sie Leiterhaken oder Schelle. Sie sind nicht für dieser Leiter bestimmt.
- Verwenden Sie die Leiter in horizontaler Lage, z.B. als Scheidenwand zwischen zwei Stellen.
- Nie verwenden Sie die Leiter in andere Lage als vorgeschrieben ist.
- Die Leiter kann man nicht anwenden, wenn der Leiter auf die letzte Leitersprossen hängt.
- Vermeiden Sie von einem Schlag oder reuer Bahandlung.
- Vermeiden Sie eine Anwendung in Wasser, z.B. in Brunnen, weil das könnte zu Korossion, zu festhaken und zu falscher Funktion der teleskopische Konstruktion führen.
- Ziehen oder Drücken einer Last von Leiter oder vom Gerüst kann Kippen der Leiter und folgenden Fall verusachen. Achten Sie erhöhte Vorsicht, wenn Sie mit einem Objekt manipulieren

wollten, der ausserhalb ihrer Reichweite von Leiter ist.

- Nie versuchen Sie springen, gehen oder anders mit Leiter manipulieren, wenn Sie auf dem Leiter stehen. Wenn Sie der Leiter verschieben wollen, treten Sie zuerst aus.
- Damit Sie die Gleichgewicht nicht verlieren oder der Leiter überfällt, dehnen Sie sich nicht für Objekte, die entfernt sind. Immer halten Sie Gleichgewicht und aufrechte Körperhaltung zwischen Seitenrahmen der Leiter.
- Nie treten Sie unter gestützter Leiter/gestatten Sie eine dritte Person unter Leiter treten, wenn jemand schon der Leiter verwendet.
- Dieser Leiter dient nicht als Spielzeug, der Leiter ist nicht für Kinder geeignet, lassen Sie sie unbeaufsichtigt.
- Nie treten Sie in einer kürzere Höhe als 1m von letzte Leitersprosse. Dann droht Risiko des Gleichgewichtverlust.
- Benützen Sie Schuhe mit feste Sohlen. Freies Kleid ist nicht geeignet, weil Risiko von Aufhängung eines Kleiderteils in Konstruktion droht.
- Leiter lagern Sie in trocken und sauberen Zustand.
- Wenn es möglich ist, empfehlen wir, dass bei Anwendung der Leiter eine andere Person teilnimmt. Diese Person sichert die Leitersprossen durch ihrem Gewicht.
- Halten Sie immer ungefähren Neigung der Leiter zu einer Wand von 75°. (Siehe Bild unten)

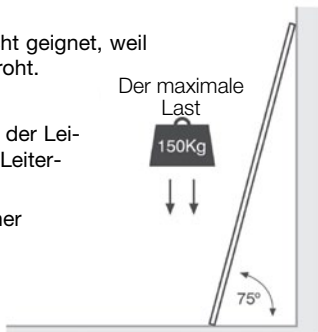

## Sicherheitsmechanismus der schlösser

**Wichtig!** lernen sie die richtige manipulation der einzelnen leiterteile kennen, bevor sie der leiter benützen werden!

- Jeder Leitersprosse ist mit einem Paar der Sicherheitsmechanismus ausgestattet. Dieses Mechanismus besteht aus Stahlbolzen, die durch Feder gesichert sind und automatisch in Gegenlöcher der Leiterseitenrahmen eingeschoben werden.
- Jedes Mechanismus ist durch dem Hebel auf der ausen Seite der Leitesprossen beherrscht. Siehe Bild 1.
- Hebel haben zwei Funktionen. Sie zeigen, ob Mechanismus in Lage geschlossen/aufgeschlossen ist und beherrschen Stahlbolzen bei teleskopischer Funktion der Leiter.
- Hebel in der Nähe von Seitenrahmen zeigt geschlossen, Hebel weiter von Seitenrahmen zeigt aufgeschlossen.

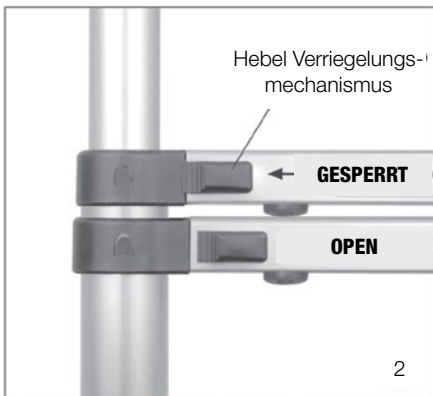

**WAHRHINWEIS!** Funktions der Sicherheitsmechanismus ist durch Knips begleitet, bei Einsinkung der Stahlbolzen in Loch. Trotzdem ist nötig zu überprüfen, ob Hebel in der Lage geschlossen ist.

### Herausziehen der Leiter bis maximaler höhe

1) Legen Sie ein Fuss auf untere Sprosse, greifen Sie die obere und ziehen Sie nach oben (Siehe Bild 3), so ziehen Sie ein Element, das Sie dann sichern.

2) Weiter wiederholen Sie die selbe Folge, bis der Leiter die maximale Höhe erreicht.

Überprüfen Sie, ob jeder Teil komplett ausgezogen und mit Sicherheitsmechanismem gesichert ist.

### Herausziehen der Leiter bis mittlere höhe

1) Leiter kann man auch bei einem teilweisen Herausziehen der Leiterelementen anwenden. Legen Sie ein Fuss auf untere Sprosse, greifen Sie z.B. die dritte Sprosse (von unten) und ziehen Sie nach oben (Siehe Bild 3), dann sichern Sie Element.

2) Weiter folgen Sie mit Ziehen nächsten Sprosen, nacheinander – von oben nach unten bis Sie die verlangte Länge erreichen.

Überprüfen Sie, ob jeder Teil komplett ausgezogen und mit Sicherheitsmechanismem gesichert ist.

### Nach herausziehen der Leiter

1) Sobald Sie die Leiter herausgezogen haben, stützen Sie der Leiter gegen Strebewand mit dem Winkel von  $75^\circ$ , dabei müssen beide GUMMIFÜSSEN zu Base (Boden oder andere Oberfläche) fest verankert sein.

2) **WICHTIG!** Visuel überprüfen Sie, ob alle Sprosen durch Sicherheitsmechanismus gesichert sind.

3) Vorsichtig treten Sie auf und beginnen Sie arbeiten.

**WAHRHINWEIS!** Nie klettern Sie und halten Sie auf die drei oberen Sprosen auf – Risiko von Kippen und einem Fall.



*continued overleaf ...*

## Ausziehen und Stecken der Leiter

Nachdem Sie die Arbeit mit Leiter beendet haben, ziehen Sie der Leiter zurück in Lagergrösse.

- 1) Stützen Sie die Leiter gegen einer Wand.
- 2) Greifen Sie der Leiter mit aufgezogenen Händen wie auf dem Bild gezeichnet ist. Greifen Sie der Leiter bei Seitenrahmen so, dass Ihre Daumen die Hebel halten.

**WAHRHINWEIS!** Bei falscher Manipulation kann es zu Klemmen der Finger kommen. Nie manipulieren mit der Leiter, wenn Sie Ihre Finger zwischen Leitersprosen haben. (Siehe Bild 4).

Jetzt drücken Sie beide Hebel zur Mitte, damit Sie Sicherheitsmechanismus aufschliessen, dann ziehen Sie Elemente zusammen. Diese Folge wiederholen Sie bei anderen Sprosen.

- 3) Wenn Sie der Lieter komplett zusammen gesteckt haben, sichern Sie die Sprosen durch dem Sicherheitsgurt ( Siehe Bild 5). Dann legen Sie der Leiter in Verpackung. Lager Sie der Leiter auf einem und kühlem Platz ausserhalb von Reichweite von Kindern

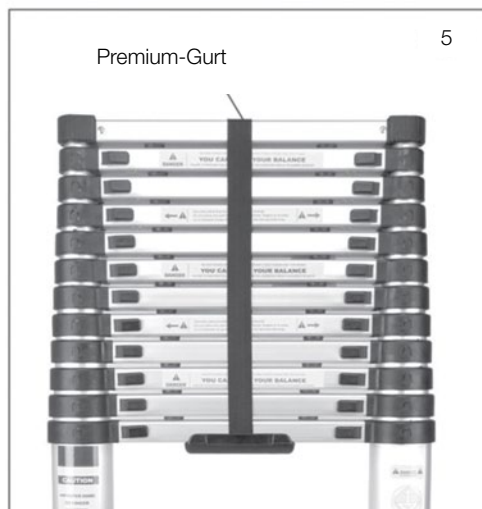

# **DE** Garantieschein

Es wird von Verkäufer ausgefüllt

Name des Produkts:

Typ des Produkts.....

Fertigungsnummer.....

Gewährleistungsfrist.....24.....

Stempel des Verkäufers

Dieser Produkt wurde einwandfrei dem Käufer übergeben, inklusive geschäfts-technische Dokumentation und Zubehör. Käufer wurde richtig über Prinzipien richtige Bedienung und technische Instandhaltung informiert.

Name des Käufers .....Adresse des Käufers .....

Unterstrift des Käufers .....Datum des Verkaufs .....

## **GARANTIEBEDIENUNGEN**

### **Garantiegegenstand:**

Garantie streckt auf den Grundprodukt mit geliefertem Zubehör aus.

### **Gewährleistungsfrist:**

Garantiezeit beträgt 24 Monaten nach dem Verkauf. Die Ganantiezeit enthält nicht die Zeit, die von Anwendung der Garantierrecht für Mangel des Produkts bis der Zeit, wenn der Kunde verantwortlich ist, das Produkt zu übernehmen.

Verkäufer muss eine Bestätigung erstellen, wann er Garantierrecht gefördert wurde, Info über die Reparatur und Reparatursdauer anbringen. Wenn zu einem Umtausch kam, wird neue Garantiezeit nach Abname neues Produkts laufen.

### **Garantiebereich und Verantwortung der Lieferer:**

Der Lieferer trägt die Verantwortung, dass das Produkt die gewählten Eigenschaften für betreffenden Typ des Produkts und angeführte Parameter während der Gewährleistungsfrist hat Lieferer ist nicht verantwortlich für die Mangel, die bei gewöhnlicher Abnutzung oder Anwendung des Produkts für andere Zwecke entstehen.

### **Verfall der Garantie:**

- Das Erzeugnis wurde verwendet und instandhältet nicht nach der Bedienanleitung oder wurde Beschädigt durch unqualifizierten Zugriff des Anwenders.
- Das Erzeugnis wurde bei anderen Bedienungen oder für anderen Zwecken verwendet, als die festgelegte.
- Wenn man den Garantieschein nicht vorlegen kann.
- Wenn die Angaben von Hersteller, Verkäufer oder Service-Organisation in Garantieschein wissentlich überschreiben wurden.
- Wenn ein Element des Produkt durch ein nicht originalen Teil ersetzt wurde
- Wenn das Erzeugnis beschädigt oder übermäßig abgenützt durch ungenügende Instandhaltung wurde.
- Wenn das Produkt durch höhere Macht beschädigt wurde.
- Wenn eine Änderung des Produkt ohne Zustimmung des Herstellers durchgeführt wurde.
- Wenn Mangel durch laienhafte Lagerung passiert wurde.
- Wenn Mangel bei natürlichen und gewöhnlichen Anwendung entstehen.
- Wenn Produkt mit einem anderen verbundet oder eingeschaltet wurde, wenn das der Hersteller nicht erlaubt.

### **Anspruch der Garantie:**

Anspruch muss beim Verkäufert durchsetzen werden. Der Käufer muss richtig ausgefüllter Garantieschein vorlegen oder Einkaufszettel. Garantiereparaturern durchführt Verkäufer oder von ihm beauftragte Personen.



## **Děkujeme za nákup našeho výrobku.**

Před použitím skládacího žebříku si prosím přečtěte tento návod, vyhnete se tak neodborné manipulaci se žebříkem.

Jeho unikátní konstrukce byla vydesignována primárně pro německý trh a nyní je dodáván také do České a Slovenské republiky.

Vámi zakoupený špičkový model původně vyvinutý pro profesionály se vyznačuje dostatečně tuhou konstrukcí, použitím lehkých hliníkových materiálů snižuje celkovou hmotnost a zároveň unikátní konstrukce zabezpečuje složení žebříku do minimální možné úložné velikosti. Tyto vlastnosti předurčují tento žebřík nejenom pro profesionální použití, ale najdou velice snadno použití v dílně, domácnosti či na zahradě, kde uživatelé oceňují všechny jeho špičkové užité vlastnosti. Speciálně možnost uložení žebříku ve složeném stavu ocení všichni, co ve své dílně či domácnosti bojují s nedostatkem prostoru, či se potřebují s žebříkem přesouvat na vzdálená místa a musí řešit problémy s dopravou žebříku v autech či jiných dopravních prostředcích.

Všechny konstrukční prvky, stupnice, pojistné zámky jsou provedeny dle ergonomických zásad a podporují jejich snadné a intuitivní používání. Věříme, že všechny tyto vlastnosti Vám zpříjemní použití a práci s tímto špičkovým výrobkem.

Použití žebříku do používání bylo schváleno renomovanou mezinárodní zkušebnou SGS - dle EN 131, part1, part 2.

Pro bezpečné používání žebříku doporučujeme prostudování Návodu k použití, který následuje na dalších stránkách.

**VAROVÁNÍ! ABYSTE ZABRÁNILI RIZIKU VÁŽNÝCH PORANĚNÍ NEBO SMRTI, PEČLIVĚ SI PŘEČTĚTE NÁSLEDUJÍCÍ BEZPEČNOSTNÍ INSTRUKCE A DODRŽUJTE PŘÍKAZY VŠECH VAROVNÝCH ŠTÍTKŮ A UPOZORNĚNÍ NA VÝROBKU PŘED POUŽITÍM. TUTO PŘÍRUČKU SI ZALOŽTE PRO POZDĚJŠÍ POTŘEBU.**

## **DŮLEŽITÉ BEZPEČNOSTNÍ INFORMACE!**

- **Nebezpečí! Kovové části vedou elektrický proud!**
- Zabraňte kontaktu jakýchkoliv částí žebříku s elektrickou kabeláží, příp. elektroinstalací.
- Maximální zatížení pro tento žebřík je 150 kg. Hmotnost uživatele žebříku společně s náradím nesmí přesahovat 150 kg.
- Vždy se ujistěte, že je pojistný mechanismus jednotlivých - vysunutých příček v poloze zamčeno před tím, než na žebřík vstoupíte. Všechny části žebříku musí být zajištěny pojistným mechanismem zámků, pokud je žebřík vysunutý do maximální délky.
- Mezery mezi jednotlivými příčkami by měly být shodné.
- Nepoužívejte jakékoli příchytky, držáky a další příslušenství určené pro zavěšení na žebříky, které není výslovně doporučeno výrobcem tohoto žebříku.
- Zkontrolujte všechny části žebříku před každým použitím. Žebřík nepoužívejte, pokud zjistíte, že některá z částí je poškozená nebo chybí.
- Nepokoušejte se technicky upravovat tento žebřík. Jakýkoli zásah do konstrukce může způsobit vážná poranění. V takovém případě záruka zaniká.
- Nikdy se nepokoušejte poškozený žebřík opravovat. Opravu svěřte kvalifikovanému opraváři.
- Žebřík v žádném případě dále nepoužívejte, pokud byl vystaven nadměrné teplotě (např. byl postaven v blízkosti krbu) nebo byl vystaven korozivním látkám (jako jsou kyseliny nebo louhy).
- Při použití žebříku se vždy pevně držte. Po žebříku postupujte tváří směrem k žebříku.
- Žebřík používejte pouze na rovném, suchém a stabilním povrchu, který není kluzký. Vždy se přesvědčte, že jsou obě gumové patky pevně ukotvené na podlaze/povrchu před tím, než na žebřík vstoupíte.
- Dbejte zvýšené opatrnosti při nepříznivých povětrnostních podmínkách, dešti nebo námraze, příp. pokud žebřík používáte na podlahových krytinách, např. koberci nebo PVC. Podlahové krytiny mohou narušit stabilitu a přilnavost gumových patek.
- Dbejte opatrnosti při nastupování a sestupování ze žebříku.
- Nikdy žebřík nepoužívejte, pokud jste pod vlivem alkoholu nebo jiných návykových látek. Uživatel žebříku by měl být v dobré fyzické kondici.
- Nikdy žebřík neumísťujte před dveře, které se mohou otevřít.
- Nikdy žebřík nepoužívejte jako podpěru či zábranu.
- Nikdy nepoužívejte žebříkové háky/příchytky. Nejsou určeny pro tento žebřík.
- Nepoužívejte žebřík v horizontální poloze, jako např. přepážku mezi dvěma body.
- Žebřík nepoužívejte v opačné poloze, než jak je stanoveno výrobcem. Při vysouvání příček postupujte dle instrukcí výrobce.
- Žebřík nesmí být používán, pokud je zavěšen za vrchní příčku.
- Žebřík vždy přepravujte ve složené/zasunuté poloze.
- Zamezte zbytečným narázům nebo hrubému zacházení se žebříkem.
- Vyhněte se používání žebříku pod vodou, např. použití ve studnách, neboť toto může vést ke korozi a následnému zadrhávání a nesprávné funkci teleskopické konstrukce.



- Tahání nebo naopak tlačení jakéhokoli břemene ze žebříku nebo lešení může způsobit převrácení žebříku a následný pád. Dbejte zvýšené opatrnosti, pokud potřebujete manipulovat s jiným předmětem mimo Váš dosah z konstrukce žebříku.
- Nikdy se nepokoušejte skákat, chodit nebo se jakkoli pohybovat pokud jste právě na žebříku. Pokud žebřík potřebujete přemístit, nejprve z něj sestupte.
- Abyste předešli ztrátě rovnováhy nebo přepadnutí žebříku, nikdy se nenatahujte za vzdálenější předměty. Vždy zachovávejte rovnováhu a držení těla ve vzpřímené poloze mezi postranními rámy žebříku.
- Nikdy nevstupujte/nedovolte nikomu vstoupit pod opřený žebřík, pokud jej používá druhá osoba.
- Tento žebřík neslouží jako hračka a není určen pro děti, proto jej nenechávejte bez dozoru.
- Na žebřík nevstupujte, pokud manipulujete s pojistným mechanismem zamykání příček.
- Nikdy nevystupujte po žebříku do výšky kratší, než 1 m vrchní příčky. Hrozí nebezpečí ztráty rovnováhy.
- Vždy používejte vhodnou obuv s pevnou podrážkou. Volný oděv není vhodný, neboť hrozí nebezpečí zachycení části oděvu do konstrukce.
- Žebřík uchovávejte v suchém a čistém stavu bez nečistot.
- Pokud je to možné, doporučujeme, aby při používání žebříku asistovala druhá osoba, která jistí ukotvení patek vlastní vahou.
- Vždy dodržujte přibližný sklon žebříku opřeného o stěnu na cca 75° (viz obr. níže).

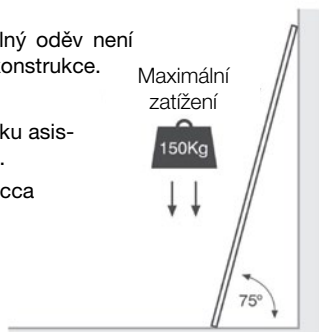

## Pojistný mechanismus zámků

**Důležité!** Seznamte se s fungováním jednotlivých částí žebříku před tím, než jej začnete používat!

- Každá příčka žebříku je opatřena párem pojistek zamykacího mechanismu. Tento mechanismus se skládá z ocelových kolíků, které jsou zajištěny pružinou a automaticky se zasouvají do proti-otvorů, které jsou umístěny v bočních konstrukcích žebříku.
- Každý mechanismus je ovládán páčkou na vnější straně příčky, viz obr. 1.
- Ovládací páčky pojistek mají dvě funkce. Ukazují, zda je mechanismus v poloze zamčeno/odemčeno a ovládají ocelové kolíky pojistek při teleskopické funkci žebříku.
- Páčka, která je blíže k postrannímu rámu žebříku, je v poloze zamčeno. Páčka, která je dále od postranního rámu, je v poloze odemčeno, viz obr. 2.

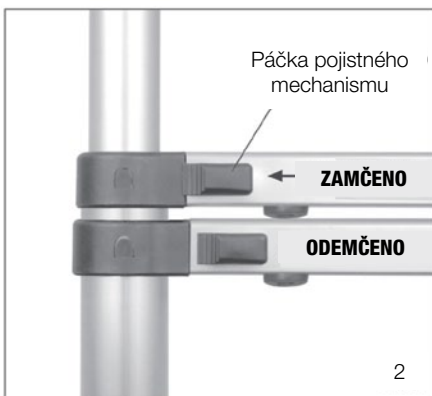

**UPOZORNĚNÍ!** Funkčnost pojistného mechanismu je doprovázena „cvaknutím“, zapadnutím kolíků do otvoru. Přesto je vždy nutné zkontrolovat, zda je páčka v poloze zamčeno.

### Vysunutí žebříku do maximální výšky

1) Položte jednu nohu na spodní příčku, uchopte vrchní příčku (viz obr. 3) a zatáhněte směrem vzhůru, čímž vysunete jednu část, kterou následně zajistíte.

2) Dále opakujte stejný postup při vysunutí další části, dokud žebřík není vysunutý do maximální délky.

Ujistěte se, že je každá část kompletně vysunutá a zajištěná pojistkou zamykacího mechanismu.

### Vysunutí žebříku do střední výšky

1) Žebřík je možné používat i při částečném vysunutí jeho částí. Toho dosáhnete tak, že zajistíte spodní příčku jednou nohou a tahem vysunete např. třetí příčku zdola směrem nahoru a zajistíte ji pojistkou.

2) Dále postupujte vysunutím dalších částí/příček jednu po druhé od shora dolů dokud nedosáhnete požadované délky.

Ujistěte se, že je každá část kompletně vysunutá a zajištěná pojistkou zamykacího mechanismu.

### Po vysunutí žebříku do požadované

#### délky

1) Jakmile jste žebřík vysunuli do požadované délky, opřete jej o podpěrnou stěnu pod úhlem cca 75°, přičemž musí být OBE GUMOVÉ patky pevně ukotveny k základně (podlaze, jinému povrchu).

2) **DŮLEŽITÉ!** Vizuálně zkontrolujte, že jsou všechny vysunuté příčky zajištěny pojistkou zamykacího mechanismu.

3) Opatrně postupujte po žebříku směrem vzhůru a začněte pracovat.

**UPOZORNĚNÍ!** Nikdy nevstupujte a nezdržujte se nad třetí příčkou od shora – nebezpečí převrácení a pádu.



continued overleaf ...

## Vysouvání/zasouvání žebříku

Poté, co jste skončili s používáním žebříku jej následně zasuňte do skladných rozměrů:

1) Opřete žebřík o stěnu.

2) Uchopte žebřík tak, jak je znázorněno na obrázku s nataženými pažemi. Uchopte žebřík za postranní tyče tak, aby Vaše palce svíraly pojistné páčky.

**UPOZORNĚNÍ!** Při nesprávném zacházení může dojít k přiskřípnutí prstů! Nikdy s žebříkem nemanipulujte, pokud máte ruce/prsty na/nebo mezi stupínky žebříku! (viz obr. 4).

Nyní stiskněte obě páčky směrem doprostřed, abyste uvolnili pojistku zamykacího mechanismu, následuje zasunutí částí do sebe. Tento postup opakujte při zasouvání ostatních částí.

3) Pokud máte celý žebřík zasunutý, zajistěte příčky pojistným popruhem (viz obr. 5). Poté žebřík vložte do obalu. Skladujte na suchém a chladném místě mimo dosah dětí.

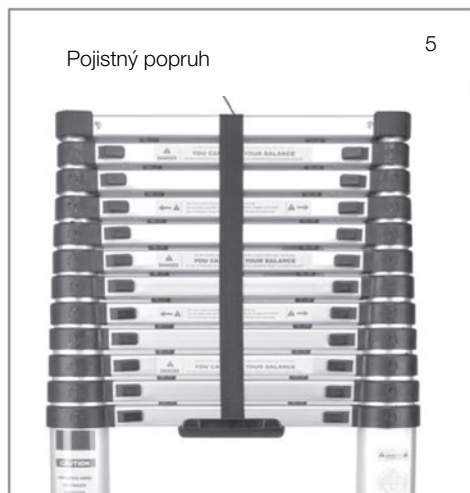



# Záruční list

Vyplní prodejce

Název výrobku:

Typ výrobku.....

Výrobní číslo.....

Záruční doba.....24.....

Razítko prodávajícího

Výše uvedený výrobek byl bez závad předán kupujícímu včetně příslušné obchodně-technické dokumentace a příslušenství. Kupující byl řádně poučen o zásadách správné obsluhy a technické údržby výrobku.

Jméno kupujícího .....Adresa kupujícího .....

Podpis prodejce .....Datum prodeje .....

## ZÁRUČNÍ PODMÍNKY

### Předmět záruky:

Záruka se stahuje na základní výrobek dodávaný včetně příslušenství.

### Záruční doba:

Záruční doba na výrobek je 24 měsíců od data prodeje kupujícímu. Doba od uplatnění práva z odpovědnosti za vady až do doby, kdy uživatel po skončení opravy byl povinen věc převzít, se do záruční doby nepočítá.

Prodávající je povinen vydat kupujícímu potvrzení o tom, kdy právo uplatnil, jakož i o provedení opravy a o době jejího trvání. Dojde-li k výměně výrobku, začne běžet záruční doba znovu od převzetí nového výrobku.

### Rozsah záruky a odpovědnosti dovozce:

Dovozce nese odpovědnost za to, že výrobek bude mít po celou záruční dobu vlastnosti obvyklé pro dotčený druh výrobku a uvedené parametry. Dovozce neodpovídá za vady výrobku způsobené běžným opotřebením nebo použitím výrobku k jiným účelům, než ke kterým byl určen.

### Zánik záruky:

#### Záruční nárok zaniká jestliže:

- výrobek nebyl používán a udržován podle návodu k použití nebo byl poškozen jakýmkoli neodborným zásahem uživatele
- výrobek byl používán v jiných podmínkách nebo k jiným účelům než ke kterým byl určen
- nelze předložit záruční list výrobku
- došlo k úmyslnému přepisování údajů uvedeným výrobcem, prodejcem nebo servisní organizací v původní dokumentaci výrobku
- byla některá část výrobku nahrazena neoriginální součástí
- k poškození výrobku nebo k nadměrnému opotřebení došlo vinou nedostatečné údržby
- výrobek havaroval nebo byl poškozen vyšší mocí
- byla provedena změna výrobku bez souhlasu výrobce
- vady byly způsobené neodborným skladováním výrobku
- vady vznikly přirozeným a běžným provozním opotřebením výrobku
- výrobek byl spojen nebo provozován se zařízením, které nebylo odsouhlaseno dovozcem

### Uplatnění reklamace:

Reklamací uplatňuje kupující u prodávajícího. Při reklamaci je kupující povinen předložit řádně vyplněný záruční list nebo nákupní doklad.

Záruční opravy provádí prodávající nebo jím pověřené opravny.

### Právo:

Ostatní vztahy mezi kupujícími a prodávajícími se řídí příslušnými ustanoveními Občanského zákoníku č. 47/1992 sb., případně obchodního zákoníku č. 513/1991 sb. ve znění pozdějších změn a doplňků.



## **Ďakujeme za nákup nášho výrobku.**

Pred použitím skladacieho rebríka si prosím prečítajte tento návod, vyhnete sa tak neodbornej manipulácii sa rebríkom.

Jeho unikátna konštrukcia bola navrhnutá primárne pre nemecký trh a dnes je dodávaný už aj do Českej a Slovenskej republiky.

Vami zakúpený špičkový model pôvodne vyvinutý pre profesionálov sa vyznačuje dostatočne tuhou konštrukciou. Použitie ľahkých hliníkových materiálov znižuje celkovú hmotnosť a súčasne unikátna konštrukcia zabezpečuje zloženie rebríka do minimálnej možnej úložnej veľkosti. Tieto vlastnosti predurčujú tento rebrík nielen na profesionálne použitie, ale aj na bežné využitie v dielni, domácnosti či na záhrade, kde užívatelia ocenia všetky jeho špičkové úžitkové vlastnosti. Špeciálne možnosť uloženia rebríka v zloženom stave ocenia všetci, ktorí vo svojej dielni či domácnosti bojujú s nedostatkom priestoru alebo sa potrebujú s rebríkom presúvať na vzdialenosti a musia riešiť problémy s dopravou rebríka v autách či iných dopravných prostriedkoch.

Všetky konštrukčné prvky, stupnice a poistné zámky sú prevedené podľa ergonomických zásad a podporujú ich jednoduché a intuitívne používanie. Veríme, že všetky tieto vlastnosti Vám spríjemnia použitie a prácu s týmto špičkovým výrobkom.

Používanie bolo schválené renomovanou medzinárodnou skúšobňou SGS

– podľa EN 131, part1, part 2.

Pre bezpečné používanie rebríka odporúčame preštudovanie návodu na použitie, ktorý nájdete na ďalších stránkach.

**VAROVANIE! ABY STE ZABRÁNILI RIZIKU VÁŽNYCH PORANENÍ ALEBO SMRTI, DÔKLADNE SI PRED POUŽITÍM PREČÍTAJTE NASLEDUJÚCE BEZPEČNOSTNÉ INŠTRUKCIE A DODRŽIAVAJTE PRÍKAZY VŠETKÝCH VAROVNÝCH ŠTÍTKOV A UPOZORNENÍ NA VÝROBKU.**

## **DÔLEŽITÉ BEZPEČNOSTNÉ INFORMÁCIE!**

- **Nebezpečenstvo! Kovové časti vedú elektrický prúd!**
- Zabráňte kontaktu akýchkoľvek častí rebríka s elektrickou kabelážou, príp. elektroinštaláciou.
- Maximálne zaťaženie rebríka je 150 kg. Hmotnosť užívateľa rebríka spoločne s náradím nesmie presahovať 150 kg.
- Predtým vstúpením na rebrík sa vždy uistite, že je poistný mechanizmus jednotlivých vysunutých priečok v zamknutej polohe. Ak je rebrík vysunutý do maximálnej dĺžky, všetky časti rebríka musia byť zaistené poistným mechanizmom zámkov.
- Medzery medzi jednotlivými priečkami by mali byť zhodné.
- Nepoužívajte žiadne príchytky, držiaky a ďalšie príslušenstvo určené na zavesenie na rebríky, ktoré nie je výslovne doporučené výrobcom tohto rebríka.
- Skontrolujte všetky časti rebríka pred každým použitím. Rebrík nepoužívajte, ak je niektorá z jeho častí poškodená alebo chýba.
- Nepokúšajte sa technicky upravovať tento rebrík. Akýkoľvek zásah do konštrukcie môže spôsobiť vážne poranenia. V tomto prípade záruka zaniká.
- Nikdy sa nepokúšajte poškodený rebrík opravovať. Opravu zverte kvalifikovanému opravárovi.
- Rebrík v žiadnom prípade ďalej nepoužívajte, ak bol vystavený nadmernej teplote (napr. bol postavený v blízkosti krbu) alebo bol vystavený korozívnym látkam (ako sú kyseliny alebo lúhy).
- Pri používaní rebríka sa vždy pevne držte. Po rebríku postupujte tvárou smerom k rebríku.
- Rebrík používajte len na rovnom, suchom a stabilnom povrchu, ktorý nie je klzký.
- Vždy sa presvedčte, že sú obe gumové pätky pevne ukotvené na podlahe / povrchu predtým, než na rebrík vstúpite.
- Buďte špeciálne opatrní pri nepriaznivých poveternostných podmienkach, daždi alebo námraze, príp. ak rebrík používate na podlahových krytinách (napr. na koberci alebo PVC). Podlahové krytiny môžu narušiť stabilitu a priliehavosť gumových pätiiek.
- Buďte opatrní pri nastupovaní a zostupovaní z rebríka.
- Nikdy rebrík nepoužívajte pod vplyvom alkoholu alebo iných omamných látok. Užívateľ rebríka by mal byť v dobrej fyzickej kondícii.
- Nikdy rebrík neumiestvujte pred dvere, ktoré sa môžu otvoriť.
- Nikdy rebrík nepoužívajte ako podperu či zábranu.
- Nikdy nepoužívajte rebríkové háky / príchytky. Nie sú určené pre tento rebrík.
- Nepoužívajte rebrík v horizontálnej polohe, napr. ako priečku medzi dvoma bodmi.
- Rebrík nepoužívajte v opačnej polohe, než v polohe stanovenej výrobcom. Pri vysúvaní priečok postupujte podľa inštrukcií výrobcu.
- Rebrík nesmie byť používaný, pokiaľ je zavesený za vrchnú priečku.
- Rebrík vždy prepravujte v zloženej / zasunutej polohe.
- Vyvarujte sa zbytočných nárazov alebo hrubému zaobchádzaniu s rebríkom.
- Vyhnite sa používaniu rebríka pod vodou, napr. použitiu v studniach, pretože to môže viesť ku korózii a následnému zadrhávaniu a nesprávnej funkcii teleskopickej konštrukcie.
- Ťahanie alebo naopak tlačenie ľubovoľného bremena z rebríka alebo lešenia môže spôsobiť

prevrátenie rebríka a následný pád. Buďte veľmi opatrní, ak potrebujete manipulovať s iným predmetom z konštrukcie rebríka.

- Nikdy sa nepokúšajte skákať, chodiť alebo sa akokoľvek pohybovať pokiaľ ste práve na rebríku. Pokiaľ rebrík potrebujete premiestniť, najskôr z neho zostúpte.
- Aby ste predišli strate rovnováhy alebo prepadnutiu rebríka, nikdy sa nenaťahujte za vzdialenejšími predmetmi. Vždy zachovávajte rovnováhu a držanie tela vo vzpriamenej polohe medzi postrannými rámmi rebríka.
- Nikdy nevstupujte / nedovoľte nikomu vstúpiť pod opretý rebrík, pokiaľ ho používa druhá osoba.
- Tento rebrík neslúži ako hračka a nie je určený pre deti, preto ho nenechávajte bez dozoru.
- Na rebrík nevstupujte, ak manipulujete s poistným mechanizmom zamykania priečky.
- Nikdy nevystupujte po rebríku do výšky kratšej než 1 m od vrchnej priečky. Hrozí nebezpečenstvo straty rovnováhy.
- Vždy používajte vhodnú obuv s pevnou podrážkou. Voľný odev nie je vhodný, pretože hrozí nebezpečenstvo zachytenia časti odevu o konštrukciu.
- Rebrík uchovávajte v suchom a čistom stave bez nečistôt.
- Ak je to možné, odporúčame pri používaní rebríka asistenciu druhej osoby, ktorá istí ukotvenie pätiiek vlastnou váhou.
- Vždy dodržujte približný sklon rebríka opretého o stenu na približne 75° (viz obr. nižšie).

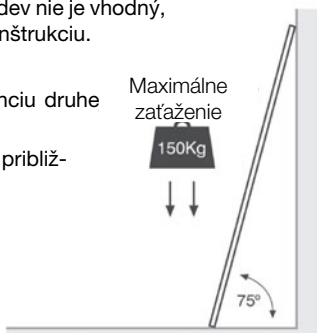

## Poistný mechanizmus zámkov

**Dôležit!** Zoznámte sa s fungovaním jednotlivých častí rebríka predtým, než ho začnete používať!

- Každá priečka rebríka je vybavená párom poistiek zámkového mechanizmu. Tento mechanizmus sa skladá z oceľových kolíkov, ktoré sú zaistené pružinou a automaticky sa zasúvajú do otvorov umiestnených v bočných konštrukciách rebríka.
- Každý mechanizmus je ovládaný páčkou na vonkajšej strane priečky, viď obr. 1.
- Ovládacie páčky poistiek majú dve funkcie. Ukazujú, či je mechanizmus v polohe zamknutý / odomknutý a ovládajú oceľové kolíky poistiek pri teleskopickom vysúvaní a zasúvaní rebríka.
- Páčka, ktorá je bližšie k postrannému rámu rebríka, je v zamknutej polohe. Páčka, ktorá je ďalej od postranného rámu, je v odomknutej polohe, viď obr. 2.

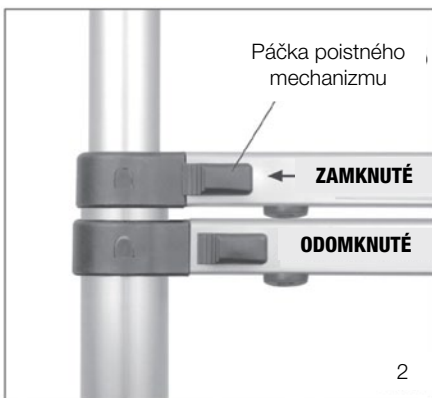

**UPOZORNENIE!** Funkčnosť poistného mechanizmu je odprevádzaná „cvaknutím“, zapadnutím kolíka do otvoru. Napriek tomu je vždy nutné aj vizuálne skontrolovať, či je páčka v zamknutej polohe.

### Vysunutie rebríka do maximálnej výšky

1) Položte jednu nohu na spodnú priečku, uchopte vrchnú priečku (viz obr. 3) a zatáhnite smerom vzhôru, čímž vysunete jednu časť, ktorú následne zafixujete.

2) Ďalej opakujte rovnaký postup pri vysunutí ďalších častí, dokiaľ žebřík nie je vysunutý do maximálnej dĺžky.

Uistite sa, že každá časť je úplne vysunutá a zabezpečená pojistkou zamykacieho mechanizmu.

### Vysunutie rebríka do strednej výšky

1) Žebřík je možné používať i pri čiastočnom vysunutí jeho častí. Toho dosiahnete tak, že zafixujete spodnú priečku jednou nohou a tým vysunete napr. tretiu priečku zdola smerom nahor a zafixujete ju pojistkou.

2) Ďalej postupujte vysunutím ďalších častí/priečok jednu po druhej od zhora dolú, dokiaľ nedosiahnete požadovanú dĺžku.

Uistite sa, že každá časť je úplne vysunutá a zabezpečená pojistkou zamykacieho mechanizmu.

### Po vysunutí rebríka do požadovanej dĺžky

1) Keď ste rebrík vysunuli do požadovanej dĺžky, oprite ho o stenu pod uhlom cca 75°, pričom musia byť obe gumové pätky pevne ukotvené k základni (podlahe alebo inému povrchu).

2) **DÔLEŽITÉ!** Vizuálne skontrolujte, že sú všetky vysunuté priečky zabezpečené pojistkou uzamykacieho mechanizmu.

3) Opatrne postupujte po rebríku smerom hore a začnite pracovať.

**UPOZORNENIE!** Nikdy nevstupujte a nezdržujte sa nad treťou priečkou zhora – hrozí nebezpečenstvo prevrátenia a pádu.



continued overleaf ...



## Vysúvanie / zasúvanie rebríka

Po ukončení používania rebríka ho zasuňte do skladných rozmerov:

1) Oprite rebrík o stenu.

2) Uchopte rebrík tak, ako je to znázornené na obrázku s vystretými pažami. Uchopte rebrík za postranné tyče tak, aby Vaše palce zvierali poistné páčky.

**UPOZORNENIE!** Pri nesprávnom zaobchádzaní môže dôjsť k priškripeniu prstov! Nikdy s rebríkom nemanipulujte, ak máte ruky / prsty na alebo medzi stupienkami rebríka (viď obr. 4).

Teraz stlačte obe páčky smerom doprostred, aby ste uvoľnili poistku uzamykacieho mechanizmu, nasleduje zasunutie častí do seba. Tento postup opakujte pri zasúvaní ostatných častí. 3) Pokiaľ máte celý žebřík zasunutý, zajišťete priečky poistným popruhom (viz obr. 5). Poté žebřík vložte do obalu. Skladujte na suchom a chladnom mieste mimo dosah detí.

3) Keď máte celý rebrík zasunutý, zajišťete priečky poistným popruhom (viď obr. 5). Potom rebrík vložte do obalu. Skladujte ho na suchom a chladnom mieste mimo dosahu detí.

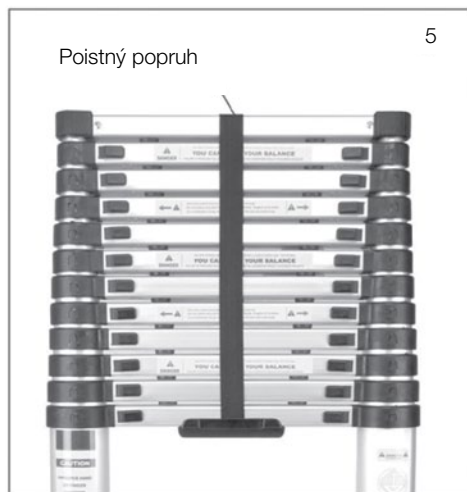

# SK Záručný list

## Vyplní predajca

Názov výrobku:

Typ výrobku.....

Výrobné číslo.....

Záručná doba.....24.....

Razítko predávajício

Vyššie uvedený výrobok bol bez závad predaný kupujúcemu vrátane príslušnej obchodno-technickej dokumentácie a príslušenstva. Kupujúci bol riadne poučený o zásadách správnej obsluhy a technickej údržby výrobku.

Meno kupujúceho .....Adresa kupujúceho .....

Podpis predajcu .....Dátum predaja .....

## ZÁRUČNÉ PODMIENKY

### Predmet záruky:

Záruka sa vzťahuje na základný výrobok dodávaný vrátane príslušenstva.

### Záručná doba:

Záručná doba na výrobok je 24 mesiacov od dátumu predaja kupujúcemu. Doba od uplatnenia práva zodpovednosti za vady až do doby, kedy užívateľ po skončení opravy bol povinný vec prevziať, sa do záručnej doby nepočíta.

Predávajúci je povinný vydať kupujúcemu potvrdenie o tom, kedy právo uplatnil, ako i o vykonaní opravy a o dobe jej trvania. Ak dôjde k výmene výrobku, začne plynúť záručná doba znova od momentu prevzatia nového výrobku.

### Rozsah záruky a povinnosti dovozcu:

Dovozca nesie zodpovednosť za to, že výrobok bude mať po celú záručnú dobu vlastnosti obvyklé pre daný druh výrobku a uvedené parametre.

Dovozca nezodpovedá za vady výrobku spôsobené bežným opotrebením alebo použitím výrobku na iné účely, než na aké je určený.

### Zánik záruky:

#### Nárok na záruku zaniká v nasledujúcich prípadoch:

- ak výrobok nebol používaný a udržiavaný podľa návodu na použitie alebo bol poškodený neodborným zásahom užívateľa
- ak výrobok bol používaný v iných podmienkach alebo na iné účely než na aké bol určený
- ak nie je možné predložiť záručný list výrobku
- ak došlo k úmyselnému prepisovaniu údajov uvedeným výrobcom, predajcom alebo servisnou organizáciou v pôvodnej dokumentácii výrobku
- ak bola niektorá časť výrobku nahradená neoriginálnou súčasťou
- ak došlo k poškodeniu výrobku alebo k nadmernému opotrebeniu vinou nedostatočnej údržby
- ak výrobok havaroval alebo bol poškodený vyššou mocou
- ak bola vykonaná zmena výrobku bez súhlasu výrobcu
- ak závada bola spôsobená neodborným skladovaním výrobku
- ak vada vznikla prirodzeným a bežným opotrebovaním výrobku
- ak bol výrobok spojený alebo používaný so zariadením, ktoré nebolo odsúhlasené dovozcom

### Uplatnenie reklamácie:

Reklamáciu uplatňuje kupujúci u predávajúceho. Pri reklamácií je kupujúci povinný predložiť riadne vyplnený záručný list alebo nákupný doklad. Záručné opravy vykonáva predávajúci alebo ním poverené opravne.

### Právo:

Ostatné vzťahy medzi kupujúcim a predávajúcim sa riadia príslušnými ustanoveniami občianskeho, prípadne obchodného zákonníka. Ostatní vzťahy medzi kupujúcim a predávajúcim sa riadi príslušnými ustanoveniami Občianskeho zákonníka č. 47/1992 sb., prípadne obchodného zákonníka č. 513/1991 sb. ve znení pozdžších zmien a doplníků.



## **Köszönjük, hogy megvásárolta termékünket.**

Használat előtt olvassa el a használati útmutatót.

A termék már meghódította nem csak a német piacot, de egyre közkedveltebb a Cseh és a Szlovák Köztársaságban is.

Az Ön által megvásárolt teherbíró, merev szerkezetű csúcsmodell eredetileg szakemberek számára lett kifejlesztve. A felhasznált, könnyű alumínium konstrukció miatt rendkívül könnyű, az egyedi tervezésnek köszönhetően pedig praktikusán összecsuksukható és mérete a lehető legkisebbre csökkenthető. A felsorolt tulajdonságoknak nem csak a profik, de akár Ön is hasznát veheti a műhelyben, otthon, a kertben, vagy bárhol, ahol a létra adottságai nagy segítségére vannak.

A létra tárolási mérete nagyon kicsi, ami minden bizonnyal megoldást jelenthet a műhelyben, vagy az otthonukban helyhiánnyal küszködőknek, illetve azoknak, akik napi rendszerességgel használják a terméket, és ahol mindennapos problémát jelent a szállítás. Minden konstrukciós eleme az ergonomikus elvek szerint készült és segíti az egyszerű és könnyű használatot. Bízunk benne, hogy felsorolt tulajdonságok nagy segítségére lesznek majd a létra használatánál.

A létra használatát a nemzetközileg is elismert SGS vizsgálati labor, az EN 131, part1, part 2 hagyta jóvá.

A létra biztonságos használata érdekében kérjük, tanulmányozza át a használati útmutatót a következő oldalakon.

**FIGYELEM! A KOMOLY SÉRÜLÉS VAGY HALÁLESET ELKERÜLÉSE ÉRDEKÉBEN TANULMÁNYOZZA ÁT AZ ALÁBBI BIZTONSÁGI ELŐÍRÁSOKAT, ÉS HASZNÁLAT KÖZBEN VEGYEN FIGYELEMBE MINDEN A TERMÉKEN ELHELYEZETT FIGYELMEZTETŐ CÍMKÉT ÉS FIGYELMEZTETÉST.**

## **FONTOS BIZTONSÁGI ELŐÍRÁSOK!**

- **Veszély! A fém alkatrészek vezetnek az áramot!**
- Kerülje a létra bármely részének elektromos vezetékekkel vagy berendezésekkel való érintkezését.
- A maximális terhelhetőség 150 kg. A felhasználó és a munkaeszközök súlya együttesen nem haladhatja meg a 150 kg-ot.
- Mielőtt a létrára lépne, győződjön meg arról, hogy a zárszerkezet az egyes partíciókban rögzítő pozícióban van. Ha a létra ki van tolvaa a maximális hosszíg, a létra minden részét biztonsági záarakkal kell rögzítenei.
- A közők a létrafokok között legyenek egyformák.
- Ne használjon olyan tartókat, rögzítőket vagy egyéb a létrára felakasztható kellékeket, melyek használatát a gyártó nem javasolja.
- Használat előtt mindig ellenőrizze a létra összes részét. Ne használja a létrát, ha valamelyik alkatrésze sérült vagy hiányzik.
- Ne próbálja házilag módosítani a létrát. Az efféle beavatkozás súlyos sérülést okozhat. Ebben az esetben a garancia érvényét veszíti.
- Soha ne próbálja megjavítani a sérült létrát. A szervizelést bízza képzett szakemberre.
- A létrát semmi esetben ne használja, ha az szélsőséges hőmérsékletnek (pl. a kandalló melege), vagy maró hatású anyagoknak (például savak vagy lúgok) volt kitéve.
- A létra használata közben mindig kapaszkodjon. A létrához arccal, szemből közeledjen.
- Ne használja csúszós, csak sima, száraz és stabil felületen.
- Mindig győződjön meg arról, hogy a két gumi láb szilárdan rögzül a padlóhoz, talajhoz.
- Legyen különösen óvatos, amikor kedvezőtlen időjárási körülmények között, pl. esőben, fagyban, vagy padlóburkolaton használja a létrát. A padlóburkolatok befolyásolhatják a stabilitást és gumi talpak tapadását.
- Legyen mindig óvatos fellépéskor és lelépéskor.
- Soha ne használja a terméket alkohol vagy drog befolyása alatt. A felhasználónak megfelelő fizikai állapotban kell lennie.
- Soha ne helyezze a létrát nyitható ajtó elé.
- Soha ne használja akadályként vagy támasztóként.
- Soha ne használjon horgokat vagy kapcsokat a létrához. Ehhez a típushoz nem valók.
- Ne használja a létrát vízszintes helyzetben, pl. hídként két pont között.
- Ne használja a gyártó által meghatározott pozícióval ellentétes helyzetben. Ertoláskor kövesse az instrukciókat.
- Nem szabad használni, ha fel van akasztva a legfelső fokánál fogva.
- Mindig összecsuokott állapotban szállítsa.
- Óvja a felesleges sérülésektől, gondatlanságoaktól.
- Ne használja a terméket a víz alatt, pl. kutakban, mert ez korrózióhoz, és a teleszkopikus szerkezet meghibásodásához vezet.
- Legyen óvatos a súlyok felhúzásánál vagy leengedésénél. A szerkezet felfordulhat vagy eleshet.

Mindig vigyázzon, mikor a létra használata közben más tárgyakkal manipulál.

- Ha át szeretné helyezni, le kell szállnia a létráról. Semmiképp ne ugrájon, járjon vagy próbálja elmozdítani, amíg a létrán áll.
- Ne próbáljon kinyúlni távoli tárgyakért, mert a létra megcsúszhat vagy felborulhat. Mindig legyen egyenes testtartásban a keretek között.
- Se Ön, se más ne álljon a kitémasztott létra alá.
- A létra nem játékszer, nem gyerekek számára készült, soha ne hagyja felügyelet nélkül.
- Ne álljon a létrán, ha a zárszerkezettel manipulál.
- Ne másszon magasabbra, mint egy méter a felső foktól számítva, mert ez növeli az egyensúlyvesztés esélyét.
- Mindig viseljen megfelelő lábbelit. Laza ruházat nem megfelelő, mivel beleakadhat a létra egyes részeibe.
- A létrát száraz, tiszta és szennyeződésmentes környezetben raktározza.
- Használtnál igénybe veheti egy másik személy segítségét, aki segíti a rögzítést.
- Az ajánlott dőlésszög a fallal bezárólag  $75^\circ$ .

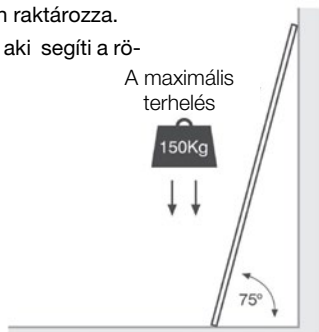

## Biztonsági zárszerkezet

**Fontos!** Ismerkedjen meg az egyes elemek működési elvével, mielőtt használni kezdené őket.

A létra minden foka el van látva egy pár zárszerkezettel. A fokokon lévő acél nyelvcsékek, melyek rugókkal vannak biztosítva, a vázba vágott lyukakba fűródnek, ezáltal rögzülnek.

A mechanizmus a létrafok szélén elhelyezett fogantyú segítségével működik (lásd kép 1).

A fogantyúnak két funkciója van, ellenőrizhető, hogy a fok Rögzült/Rögzületlen állapotban van, továbbá irányítják az acél nyelv befűródését illetve kihúzását a vázból.

A fogantyú, amely közelebb van az oldalkerekezhez rögzített, stabil helyzetben van. A fogantyú, amely távolabb van az oldalkerekezettől rögzítetlen, nyitott helyzetben van (lásd kép2).

**FIGYELMEZTETÉS!** A zárszerkezet az acél nyelv „bekattintásával” rögzül. Ennek ellenére ajánljuk a vizuális ellenőrzést is.

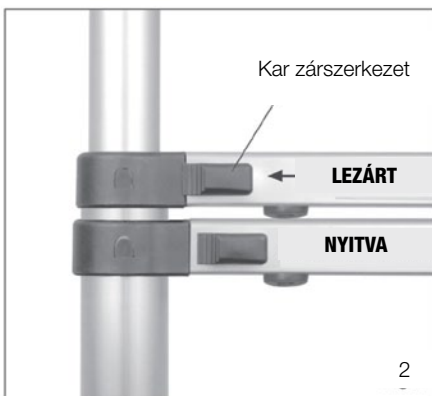

### A létra eltolása a maximális magasságig

1) Helyezze az egyik lábát a legalsó fokára, fogja meg a létra felső fokát (lásd a 3 ábrát.) és húzza felfelé, majd a kívánt magasságban rögzítse.

2) Ezután ismételje meg ezt a folyamatot a többi fokkal mindaddig, míg el nem éri a kívánt magasságot.

Győződjön meg arról, hogy minden része teljesen ki van-e húzva, és hogy a fogantyúkkal rögzíthető acélnyelvek megfelelően rögzültek, és stabilak.

### A létra eltolása közép magasságig

1) A létrát a fokok részleges eltolásával is lehet használni. Helyezze az egyik lábát a legalsó fokára, fogja meg a létra tetszőleges fokát, pl. a harmadikat (lásd a 3 ábrát.) és húzza felfelé, majd a kívánt magasságban rögzítse.

2) Ezután ismételje meg ezt a folyamatot a többi, alsóbb fokkal mindaddig, míg el nem éri a kívánt magasságot.

Győződjön meg arról, hogy minden része teljesen ki van-e húzva, és hogy a fogantyúkkal rögzíthető acélnyelvek megfelelően rögzültek, és stabilak.

### Miután a létra a kívánt hosszúságú

1) Ha elérte a kívánt magasságot, állítsa a falhoz körülbelül 75°-ben. A két gumitalp érintkezzen a talajjal, padlóval és legyen megfelelően rögzítve.

2) **FONTOS!** Győződjön meg arról a szemével is, hogy a fogantyúkkal rögzíthető acélnyelvek megfelelően rögzültek, és stabilak.

3) Óvatosan másszon fel a létrán és kezdjen el dolgozni.

**FIGYELEM!** Soha ne másszon a fentről lefelé számolt 3. lépcsőfok fölé – ez veszélyes lehet, a létra felborulhat.



3

Amikor táplált maximális hossza létra fokokain indul a felső és a munka az utat lefelé

continued overleaf ...

## A létra eltolása/összecsukása

Használat után az alábbi módon csukja össze a tárolási méretre:

- 1) A létrát támassza a falnak.
- 2) Kitért karral fogja meg a létrát úgy, ahogy az a képen látható. Tartsa a létra vázát úgy, hogy a hüvelykujja a fogantyúkon legyen.

**FIGYELEM!** A helytelen használat könnyen az ujjak sérüléséhez vezethet! Soha ne manipuláljon úgy a termékkel, hogy az ujjai a lépcsőfokok közt vannak! (lásd kép4).

Majd tolja el a két fogantyút befelé, mellyel kihúzza az acélnyelvet és a zár feloldódik. A fokokat ezután csak illessze egymás fölé. A folyamatot ismételje meg minden egyes foknál.

- 3) Ha már az egész létra össze van csukva, a fokokat rögzítse a rögzítőhevederrel (lásd kép 5). Ezután helyezze a táskába. Tárolja száraz, hűvös, helyen, gyermekektől távol.

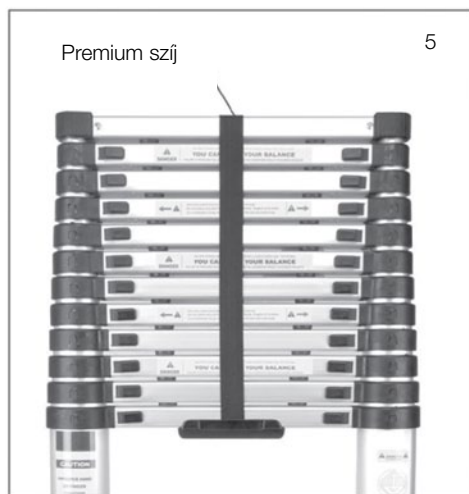

# **HU** Garancialevél

Az eladó tölti ki

A termék neve:

Termék típusa.....

Sorszám.....

A jótállási idő.....24.....

Az eladó pecsétje

A fent említett termék a vásárlóhoz hibamentesen, a szükséges üzleti és műszaki dokumentációval és kiegészítőkkel együtt került. A vásárló érdemben értesült a termék helyes használatáról és karbantartásáról.

A vevő neve.....A vevő címe.....

Az eladó aláírása .....Az értékesítés időpontja.....

## **GARANCIÁLIS FELTÉTELEK**

A garancia tárgya:

A garancia az alaptermékre és a kiegészítőkre egyaránt vonatkozik.

A jótállási idő a termékre vonatkozóan 24 hónap értékesítés időpontjától számítva. Az idő, melyben még a garanciális idő alatt levő termék javítása folyik, az időpontig amíg azt a vevő át nem veszi, nem számít bele a garanciális időbe. Az eladó köteles a vevőnek elismervényt adni annak a garanciális jogával való élésének időpontjáról, a javításról, és a javítás időtartamáról. Ha a termék cseréjére kerül sor, a garanciális idő a cseretermék átvételétől számítódik.

A garancia vonatkozása és a forgalmazó kötelességei:

A forgalmazó vállal felelősséget azért, hogy a termék az egész garanciális időszak alatt megőrizze jellemző tulajdonságait és paramétereit. A forgalmazó nem felel a normál elhasználódás során vagy a helytelen használat következtében keletkezett hibákért.

A garancia megszűnése:

A garancia nem vonatkozik az alábbi esetekben:

- ha a terméket nem utasításokat betartva használták vagy tartották karban, illetve ha a termék a felhasználó gondatlanságából adódóan megsérült
- ha a terméket nem rendeltetészerűen, nem a megfelelő körülmények között, nem a megfelelő célra használták
- ha nincs felmutatva a garancialevél
- ha szándékos átirás történt a gyártó, a forgalmazó vagy az eladó által a termék eredeti dokumentációjában
- amennyiben a termék egy része nem eredetivel lett pótolva
- ha a termék sérüléséhez vagy az elhasználódásához a nem megfelelő karbantartás vezetett
- ha a termék baleset következtében vagy nagyobb erő hatására sérült meg
- ha a termék meg lett változtatva a gyártó engedélye nélkül
- ha a meghibásodást a nem megfelelő tárolás okozta
- ha a hiba a természetes kopás és elhasználódás során keletkezett
- ha a termék használva vagy csatlakoztatva lett olyan szerkezethez, amit a gyártó nem engedélyezett

A reklamáció benyújtása:

A reklamációt a vevő az eladónak nyújtja be. A reklamációnál a vevő kötelessége benyújtani a pontosan kitéltött garancialevelet és a vásárlási bizonylatot. A garanciális javítást az eladó vagy az eladó által megbízott szerviz végzi.

Jogok:

A vevő és az eladó közti egyéb kapcsolatot a polgári és kereskedelmi törvénykönyv szabályozza.

Az eladó pecsétje:





## **Dziękujemy za zakup naszego produktu.**

Przed użyciem drabiny składane, prosimy o zapoznanie się z niniejszą instrukcją, można uniknąć niewłaściwego postępowania się drabiną.

Jej niepowtarzalna konstrukcja została opracowana dla rynku niemieckiego, a obecnie jest sprzedawana na rynku Republik Czeskiej i Słowackiej.

Zakupiony czołowy model stworzony pierwotnie dla profesjonalistów cechuje wystarczająco sztywna konstrukcja, zastosowanie lekkich materiałów aluminiowych w sposób zasadniczy wpływa na niewielką wagę i jednocześnie niepowtarzalna konstrukcja umożliwia złożenie drabiny do minimalnej możliwej wielkości przechowywania. Właściwości te nie tylko predestynują drabinę do profesjonalnego wykorzystywania, ale znajdzie ona zastosowanie w warsztacie, gospodarstwie domowym lub ogrodzie, gdzie użytkownicy docenią jej wyjątkowe właściwości użytkowe. Szczególnie możliwość przechowywania drabiny w stanie złożonym docenią wszyscy, którzy w warsztacie lub gospodarstwie domowym borykają się z brakiem miejsca lub też konieczne jest przemieszczanie się z drabiną w odległe miejsca i muszą korzystać z transportu samochodowego lub z innych środków transportu. Wszystkie elementy konstrukcyjne, stopnie, zamki zabezpieczające są wykonane z uwzględnieniem zasad ergonomii i wspomagają ich łatwe i intuicyjne stosowanie. Wierzmy, że wszystkie te właściwości uprzyjemnią i ułatwią pracę z zastosowaniem tego czołowego produktu.

Dopuszczenie tej drabiny do użytkowania zostało zatwierdzone przez renomowany międzynarodowy instytut SGS –zgodnie z EN 131, part1, part 2.

W celu bezpiecznego użytkowania drabiny zalecamy zapoznanie się z Instrukcją Obsługi, zamieszczona na kolejnych stronach.

Zdjęcia wykorzystane w tym podręczniku są jedynie ilustracją i nie może dokładnie dopasować produkt.

**OSTRZEŻENIE! W CELU ZAPOBIEŻENIA EWENTUALNYM WYPADKOM, NALEŻY DOKŁADNIE ZAPOZNAĆ SIĘ Z TREŚCIĄ INSTRUKCJI BEZPIECZEŃSTWA I STOSOWAĆ SIĘ DO ZALECEŃ UMIESZCZONYCH NA WSZYSTKICH NALEPKACH ZAWIERAJĄCYCH OSTRZEŻENIA PRZED PRZYSTĄPIENIEM DO UŻYTKOWANIA PRODUKTU. NINIEJSZĄ INSTRUKCJE NALEŻY STARANNIE PRZECHOWAĆ DLA PÓŹNIEJSZEGO WYKORZYSTANIA.**

## **ISTOTNE INFORMACJE DOTYCZĄCE BEZPIECZEŃSTWA!**

- **Zagrożenie! Części metalowe przewodzą prąd elektryczny!**
- Zapobiegać kontaktowi dowolnej części drabiny z przewodami elektrycznymi, instalacją elektryczną.
- Obciążenie dopuszczalne dla tej drabiny wynosi 150 kg. Waga użytkownika wraz z narzędziami nie może przekraczać 150 kg.
- Zawsze, przed wejściem na drabinę należy upewnić się, że mechanizm zabezpieczający poszczególnych - wysuniętych elementów znajduje się w pozycji zamkniętej. Wszystkie elementy drabiny muszą być zabezpieczone mechanizmem zabezpieczenia zamków, jeżeli drabina jest wysunięta do długości maksymalnej.
- Odległości pomiędzy poszczególnymi szczeblami muszą być jednakowe.
- Nie używać żadnych uchwytów, mocowań i innych akcesoriów do mocowania na drabinach, które nie są w sposób jednoznaczny zalecane przez producenta drabiny.
- Przed każdorazowym użyciem należy sprawdzić wszystkie elementy drabiny. Niedopuszczalne jest użytkowanie drabiny, jeżeli zostanie stwierdzony brak lub uszkodzenie jakiegoś elementu drabiny.
- Nie należy próbować dokonywania zmian technicznych w konstrukcji drabiny. Ingerowanie w konstrukcję drabiny może skutkować wypadkiem. W takim przypadku gwarancja wygasa.
- Nie należy próbować dokonania napraw uszkodzonej drabiny. Naprawę należy zlecić profesjonalistom.
- Nie należy użytkować drabiny, jeżeli była narażona na działanie nadmiernej temperatury (np. była ustawiona w pobliżu pieca) lub była narażona na oddziaływanie substancji wywołujących korozję (kwasy, zasady).
- Przy korzystaniu z drabiny należy zawsze mocno się przytrzymywać. Po drabinie należy poruszać się z twarzą skierowaną do drabiny.
- Z drabiny należy korzystać tylko na podłożu równym, suchym i stabilnym, które nie jest śliskie. Przed wejściem na drabinę zawsze należy sprawdzić, czy obie stopki gumowe są umieszczone w sposób stabilny na podłożu.
- Należy zachować szczególną ostrożność w razie pracy w złych warunkach atmosferycznych, podczas deszczu lub oblodzenia, ewentualnie jeżeli drabina jest używana na wykładzinach podłogowych, np. dywany, PCW. Wykładziny podłogowe mogą zakłócić stabilność i przyczepność stopek gumowych.
- Należy zachować szczególną ostrożność przy wchodzeniu lub schodzeniu po drabinie.
- Nigdy nie należy korzystać z drabiny będąc pod wpływem alkoholu lub innych środków uzależniających. Użytkownik drabiny powinien być w dobrej kondycji fizycznej.
- Nigdy nie należy ustawiać drabiny przed drzwiami, które mogą otworzyć się.
- Nigdy nie należy wykorzystywać drabiny jako podparcia lub blokady.
- Nigdy nie należy używać haków do drabin/uchwytów. Nie są przeznaczone dla tego typu drabiny.

- Nigdy nie należy używać drabiny w pozycji horyzontalnej jako np. łącznika pomiędzy dwoma punktami podparcia.
- Nie należy użytkować drabiny w położeniu odwrotnym niż ustalone przez producenta. Przy wysuwaniu kolejnych elementów należy stosować się do instrukcji producenta.
- Nie wolno używać drabiny, jeżeli jest zawieszona za górny szczebel.
- Drabinę należy przemieszczać w położeniu złożonym / wsuniętym.
- Należy chronić drabinę przed niepotrzebnymi uderzeniami lub nieostrożnym obchodzeniem się.
- Należy unikać używania drabiny pod wodą, np. używanie w studni, ponieważ może to prowadzić do korodowania elementów i w następstwie do zacinania się i nieprawidłowego działania konstrukcji teleskopowej.
- Wciąganie lub wnoszenie ciężarów po drabinie lub z rusztowania może spowodować przewrócenie się drabiny i w następstwie upadek. Należy zachować szczególną ostrożność przy manipulacji przedmiotami poza zasięgiem z konstrukcji drabiny.
- Nigdy nie należy skakać, chodzić lub w inny sposób przemieszczać się podczas przebywania na drabinie. Jeżeli jest potrzeba przemieszczenia drabiny należy najpierw z niej zejść.
- Aby zapobiec utracie równowagi lub upadkowi z drabiny, nie należy wyciągać się w kierunku przedmiotów zbyt oddalonych. Zawsze należy zachować równowagę i utrzymywanie postawy wyprostowanej pomiędzy ramami bocznymi drabiny.
- Nigdy nie należy przebywać pod opartą drabiną, na której przebywa inna osoba.
- Drabina nie jest zabawką i nie jest przeznaczona dla dzieci, dlatego nie należy pozostawiać drabiny bez nadzoru.
- Na drabinę nie należy wchodzić, jeżeli trwa manipulowanie przy mechanizmie zabezpieczającym zamykanie poprzeczek.
- Nigdy nie należy wchodzić na drabinę na wysokość krótszą niż 1 m górnej poprzeczki. Grozi to utratą równowagi.
- Zawsze należy używać odpowiedniego obuwia ze sztywną podeszwą. Luźna odzież nie jest odzieżą odpowiednią, grozi zakleszczeniem się luźnej odzieży w konstrukcji drabiny.
- Drabinę należy przechowywać w stanie suchym i czystym, niezabrudzoną.
- Jeżeli jest to możliwe, należy spowodować, aby przy korzystaniu z drabiny uczestniczyła druga osoba, która zabezpiecza ustawienie stopek własną wagą.
- Zawsze należy zachowywać nachylenie drabiny opartej o ścianę o wartości około  $75^\circ$  (patrz rysunek poniżej).

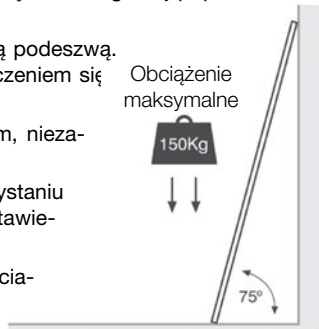

## Mechanizm blokady zamków

**Ważne!** Przed przystąpieniem do użytkowania należy zapoznać się z działaniem poszczególnych części drabiny!

- Każda poprzeczka drabiny jest wyposażona w parę blokad mechanizmu zamykającego. Mechanizm ten zbudowany jest ze stalowych kołków, które są zabezpieczone sprężyną i automatycznie zatrzymują się w otworach znajdujących się w bocznych ramach drabiny.
- Każdy mechanizm jest sterowany dźwignią na zewnętrznej krawędzi poprzeczki, patrz rys. 1.
- Dźwignie sterowania blokad spełniają dwie funkcje. Wskazują, czy mechanizm znajduje się w pozycji zamkniętej / otwarte i sterują kołkami stalowymi przy funkcji teleskopowej drabiny.
- Dźwignia znajdująca się bliżej bocznej ramy drabiny jest w pozycji zamkniętej. Dźwignia odda-

Iona od bocznej ramy jest w pozycji otwartej, patrz rys. 2.

**OSTRZEŻENIE!** Zadziałaniu mechanizmu blokady towarzyszy „klik”, wywołany zaskoczeniem kołka do otworu. Dlatego zawsze należy sprawdzić, czy dźwignia jest w pozycji zamkniętej.

### Wysunięcie drabiny na wysokość maksymalną

1) Postawić jedną stopę na dolnym szczeblu, uchwycić górny szczebel (patrz rys. 3) i pociągnąć w kierunku do góry, co spowoduje wysunięcie jednej części, którą następnie należy zabezpieczyć.

2) Następnie powtarzając poprzednie czynności należy wysuwać kolejne elementy, aż do momentu kiedy drabina zostanie wysunięta na maksymalną długość.

Należy upewnić się, że każda część jest całkowicie wysunięta i zabezpieczona blokadą.

### Wysunięcie drabiny na wysokość średnią

1) Z drabiny można korzystać również przy częściowym wysunięciu elementów. Osiąga się to w sposób następujący: stopą blokuje się dolną poprzeczkę i wysuwa np. trzeci element w kierunku od dołu w górę i następnie zabezpiecza się przez włączenie blokady.

2) Następnie wysuwa się kolejne elementy / poprzeczki jedna po drugiej z dołu do góry do chwili osiągnięcia wymaganej długości drabiny.

Należy upewnić się, że każda część jest całkowicie wysunięta i zabezpieczona blokadą.

### Po rozsunięciu drabiny do wymaganej długości

1) Po ustaleniu wymaganej długości drabiny, należy oprzeć ją o ścianę pod kątem około 75°, przy czym **OBIE GUMOWE** stopki muszą być stabilnie ustawione na podłożu (posadzka, inne podłoże).

2) **WAŻNE!** Wzrokowo należy sprawdzić, czy wszystkie wysunięte poprzeczki są zabezpieczone blokadą mechanizmu ustalającego.

3) Ostrożnie należy wejść po drabinie w kierunku do góry i rozpocząć pracę. **UWAGA!** nigdy nie należy wchodzić i przebywać na trzeciej poprzeczce (szczeblu) licząc od góry – zagrożenie upadkiem.

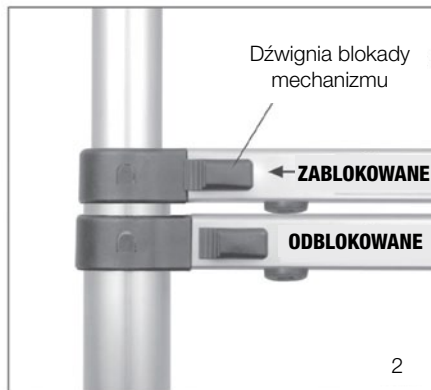

continued overleaf ...

## Wysuwanie/chowanie drabiny

Po zakończeniu prac na drabinie, należy ją zsunąć do wymiarów przechowywania:

1) Oprzeć drabinę o ścianę.

2) Uchwycić drabinę w sposób przedstawiony na rysunku na wyciągniętych ramionach. Uchwycić drabinę za belki boczne tak, aby palce zaciskały dźwignie blokady.

**OSTRZEŻENIE!** Przy niewłaściwej manipulacji może dojść do przyciśnięcia palców! Nigdy nie należy manipulować z drabiną jeżeli ręce/palce znajdują się pomiędzy szczeblami drabiny! (patrz rys. 4).

Następnie należy nacisnąć obie dźwignie w kierunku do środka, aby zwolnić blokadę mechanizmu zamykania, następuje zasunięcie elementu. Procedurę tą należy powtórzyć przy zasuwaniu pozostałych elementów.

3) Jeżeli cała drabina jest złożona, należy poprzeczki zabezpieczyć pasem zabezpieczającym (patrz rys. 5). Następnie drabinę schować do pokrowca. Przechowywać w suchym i chłodnym miejscu, poza zasięgiem dzieci.



# PL Karta Gwarancyjna

Wypełnia sprzedawca

Nazwa produktu:

Typ produktu.....

Numer seryjny.....

Okres gwarancyjny.....24.....

Stempel sprzedawca

Wyżej wymieniony produkt został przekazany nabywcy bez wad wraz z wymaganą dokumentacją handlowo – techniczną i wyposażeniem. Kupujący został poinstruowany o zasadach właściwej obsługi i technicznej konserwacji produktu.

Nazwisko nabywcy .....Adres nabywcy.....

Podpis sprzedawcy .....Data sprzedaży.....

## WARUNKI GWARANCJI

Przedmiot gwarancji:

Gwarancja dotyczy produktu podstawowego dostarczanego wraz z wyposażeniem.

Okres gwarancji:

Okres gwarancji na produkt wynosi 24 miesiące od daty sprzedaży. Czas od złożenia reklamacji z tytułu odpowiedzialności za wady do chwili kiedy użytkownik powinien po zakończeniu naprawy produkt odebrać nie jest wliczany do okresu gwarancyjnego.

Sprzedawca jest zobowiązany do wystawienia potwierdzenia o terminie przyjęcia produktu do naprawy gwarancyjnej jak również o wykonaniu naprawy i czasu jej trwania. Jeżeli nastąpi wymiana produktu, okres gwarancji rozpocznie się od przejścia nowego produktu.

Zakres gwarancji i odpowiedzialności importera:

Importer jest odpowiedzialny za zapewnienie, że produkt będzie miał wszystkie standardowe cechy dla danego rodzaju produktu i będzie spełniać podane parametry przez cały okres objęty gwarancją.

Importer nie ponosi odpowiedzialności za wady produktu spowodowane normalnym zużyciem lub użyciem produktu do celów innych niż te, do których był przeznaczony.

Utrata gwarancji:

gwarancja wygasa, jeżeli:

- produkt nie był użytkowany i konserwowany zgodnie z instrukcją obsługi lub został uszkodzony w wyniku nieprofesjonalnej ingerencji użytkownika,
- produkt był eksploatowany w innych warunkach lub do innych celów niż te, do których był przeznaczony,
- brak karty gwarancyjnej produktu,
- nastąpiła umyślna zmiana danych zamieszczonych przez producenta, sprzedawcę lub zakład serwisowy w oryginalnej dokumentacji produktu,
- część produktu została zastąpiona nieoryginalną częścią,
- uszkodzenie produktu lub jego nadmierne zużycie nastąpiło w wyniku niewystarczającej konserwacji,
- produkt został zniszczony lub uszkodzony w wyniku działania siły wyższej,
- została dokonana zmiana w konstrukcji produktu bez zgody producenta,
- wady zostały spowodowane w wyniku nieprawidłowego składowania produktu,
- wady zostały spowodowane w wyniku naturalnego i normalnego zużycia eksploatacyjnego produktu,
- produkt był połączony lub użytkowany w połączeniu z urządzeniem, które nie uzyskało akceptacji ze strony importera,

Wystąpienie z roszczeniem reklamacyjnym

reklamację składa się u sprzedającego. Przy składaniu reklamacji kupujący zobowiązany jest do przedłożenia prawidłowo wypełnionej Karty gwarancyjnej lub potwierdzenia zakupu. Naprawy gwarancyjne wykonuje sprzedający lub upoważnione przez niego punkty serwisowe.

Przepisy:

Inne relacje między kupującym a sprzedającym regulują przepisy Kodeksu Cywilnego nr 47/1992 Dz. U., lub Kodeksu Handlowego nr 513/1991Dz. U., wraz z późniejszymi zmianami.

Distributor pro ČR: PENTA CZ s.r.o.

Distributor pre SR: PENTA SK s.r.o.

Distributor for other countries Penta CZ s.r.o.

۲۱

